

Smulderz

The Dutch Heritage Since 1997

PFERDEBOXEN

AUFLAGE 11  GERMANY

Inhalt

- 3. ÜBER UNS
- 4. UNSERE PRODUKTION
- 7. PFERDEBOXEN
- 53. TRENNWÄNDE
- 57. AUSSENBOXEN
- 59. STALLANLAGEN
- 61. STALLFENSTER
- 67. STALLTÜREN
- 73. STALLTORE
- 81. PFERDESOLARIEN
- 85. STALLINTERIEUR
- 87. FÜHRANLAGEN



ÜBER UNS

Mit über zwanzig Jahren Erfahrung in der Pferdebranche sind wir in der Lage qualitativ hochwertige Produkte für Ihre Pferde zu einem fairen Preis zu produzieren.

The Dutch Heritage Since 1997



15.000 Referenzen weltweit



"It will always be possible to build a better stable"

Edjzeck Smulders

Neueste computergestützte Zeichnungstechnologie

Unsere technischen Zeichner und Bauzeichner fertigen Ihre Pferdeboxen bis ins kleinste Detail, erstellen Pläne für die Fertigung der Stallelemente und erstellen aber auch Entwurfszeichnungen Ihrer Pferdeboxen. Nur so kann gewährleistet sein, dass Ihr Bauvorhaben zu Ihrer vollen Zufriedenheit umgesetzt wird.

Modernste Technik sorgt für Genauigkeit und höchste Effizienz in der Fertigung. Unsere Metallbauer verfügen über Qualifizierungen sowohl im Stahlbau, als auch im Edelstahlbereich. Ausgestattet sind unsere Werkshallen mit den neuesten computergesteuerten Werkzeugmaschinen und Schweißrobotern.

Zusätzlich verfügen wir über eine eigene Pulverbeschichtungsanlage, mit der wir Ihre Pferdeboxen günstig in jedem RAL Farbton, u.a. auch hammerschlagbeschichtet, fertigen können.

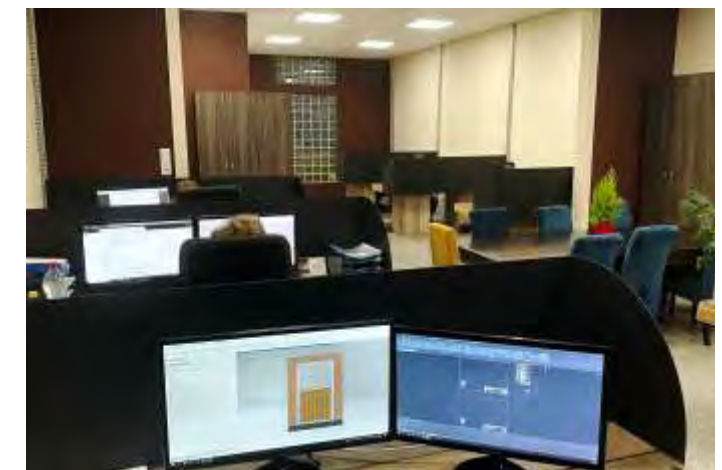



Impressionen aus unserem Maschinenpark



Die beliebteste Boxenserie

Sport-Line

Die sehr beliebte Boxenfront Sport-Line wird sowohl von Privatpersonen als auch von Profis gut angenommen.

Die Boxenfront Sport-Line ist sehr gut geeignet für die Pensionspferdehaltung und entspricht den Vorgaben der FN.

Die Höhe der Boxenfront beträgt 2400 mm, die Standardlängen betragen 3000 und 3500 mm.

Sondermaße sind selbstverständlich möglich.

Standardmäßig bieten wir die Füllung im unteren Bereich mit ammoniak- und UV beständigen Kunststoffbohlen in 32 mm Stärke an. Optional kann die Boxenfront mit Eiche oder Bambus befüllt werden.

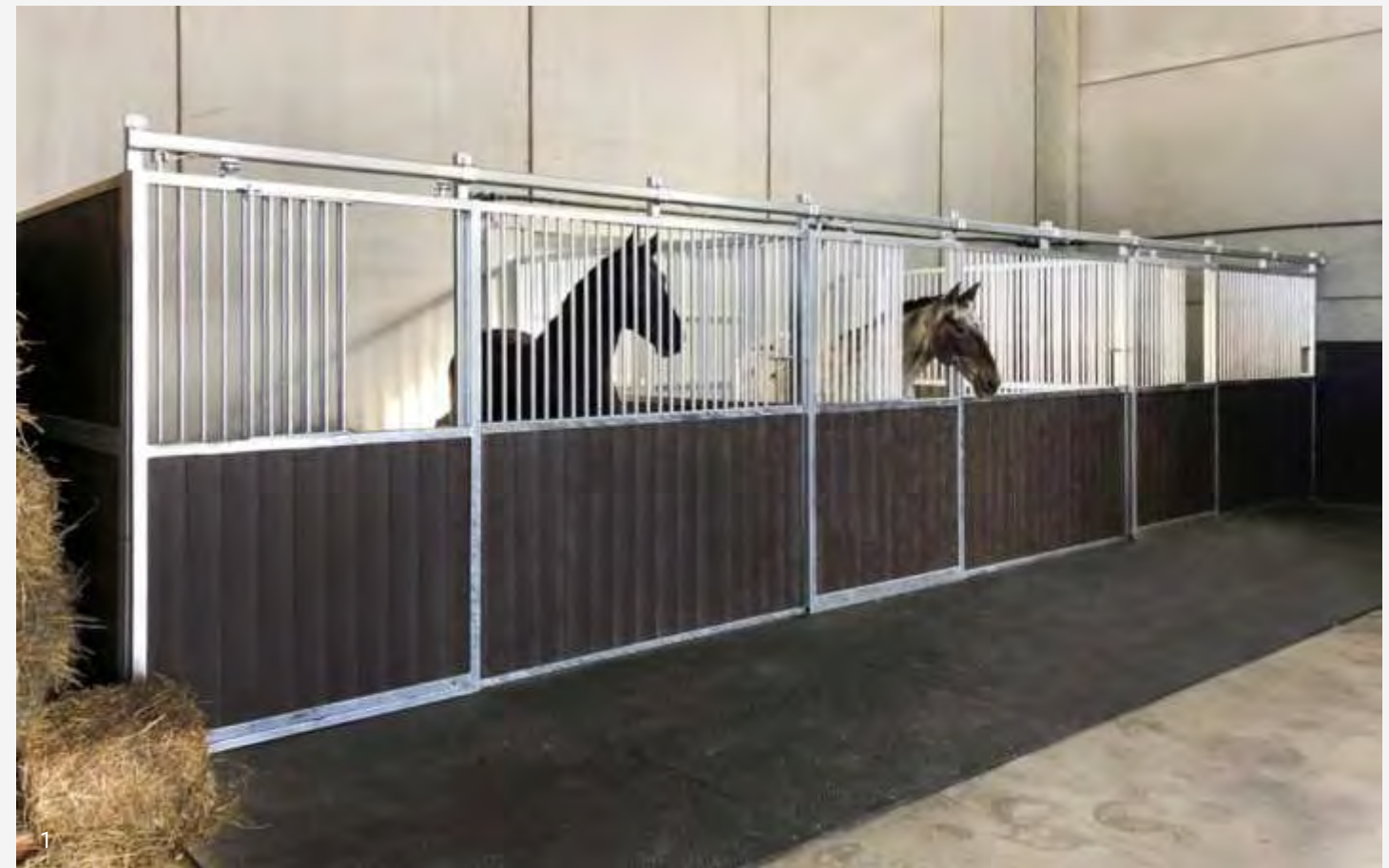

Produktbeschreibung

- Schiebetür ohne Bodenschwelle
- Profile 50x50 mm
- Gitterstärke 22 mm
- stabiles Schienenprofil 50x65 mm
- Füllung 32 mm, mit Nut und Feder
- Höhe der Füllung 1200 mm



Standard Ausführung



- feuerverzinkt: DIN EN ISO 1461
- Breite: 3000, 3500 mm
- Schiebetür
- Füllung: Kunststoff
- Höhe der Füllung: 2200 mm

Farben der Bohlen



1

Zuätzliche Optionen



- pulverbeschichtet
- Füllung: Bambus oder Eiche
- schwenkbares Fenster in der Tür

Holzfüllung



2

Profi Pferdeboxen

Some **HORSES** have all the luck !!



Für alle Pferde geeignet

Professional Series

Eine neu verbesserte Version der Profiserie mit abgerundeten Profilen, die eine Verletzungsgefahr nahezu ausschließt.

Diese Pferdeboxen bieten eine sichere und stabile Unterkunft für Ihre Pferde.

Ein Entmistungssystem mittels auf die Stallgasse schiebbare Trennwände oder das komplette Aufklappen der Fronten kann optional integriert werden.

Eine müheloses und zeiter sparendes Entmisten können wir Ihnen garantieren.



Produktbeschreibung

- Schiebetür ohne Bodenschwelle
- Profile 60x60 mm / 60x40 mm
- Gitterstärke 26,9 mm
- stabiles Schienenprofil 55x65 mm
- Füllung 32 mm, mit Nut und Feder
- Höhe der Füllung 1200 mm



Standard Ausführung



- feuerverzinkt: DIN EN ISO 1461
- Breite: 3000, 3500, 4000 mm
- Schiebetür
- Füllung: Kunststoff
- Höhe der Füllung: 1300 mm

Farben der Bohlen



Zusätzliche Optionen



- pulverbeschichtet
- Füllung: Bambus oder Eiche
- Querbohlen
- schwenkbares Fenster in der Tür

Holzfüllung



Rundbogen Professional-Series

Ausführungen mit zusätzlichen Optionen

Some **HORSES** have all the luck!!

Junge Pferde

Some **HORSES** have all the luck !!

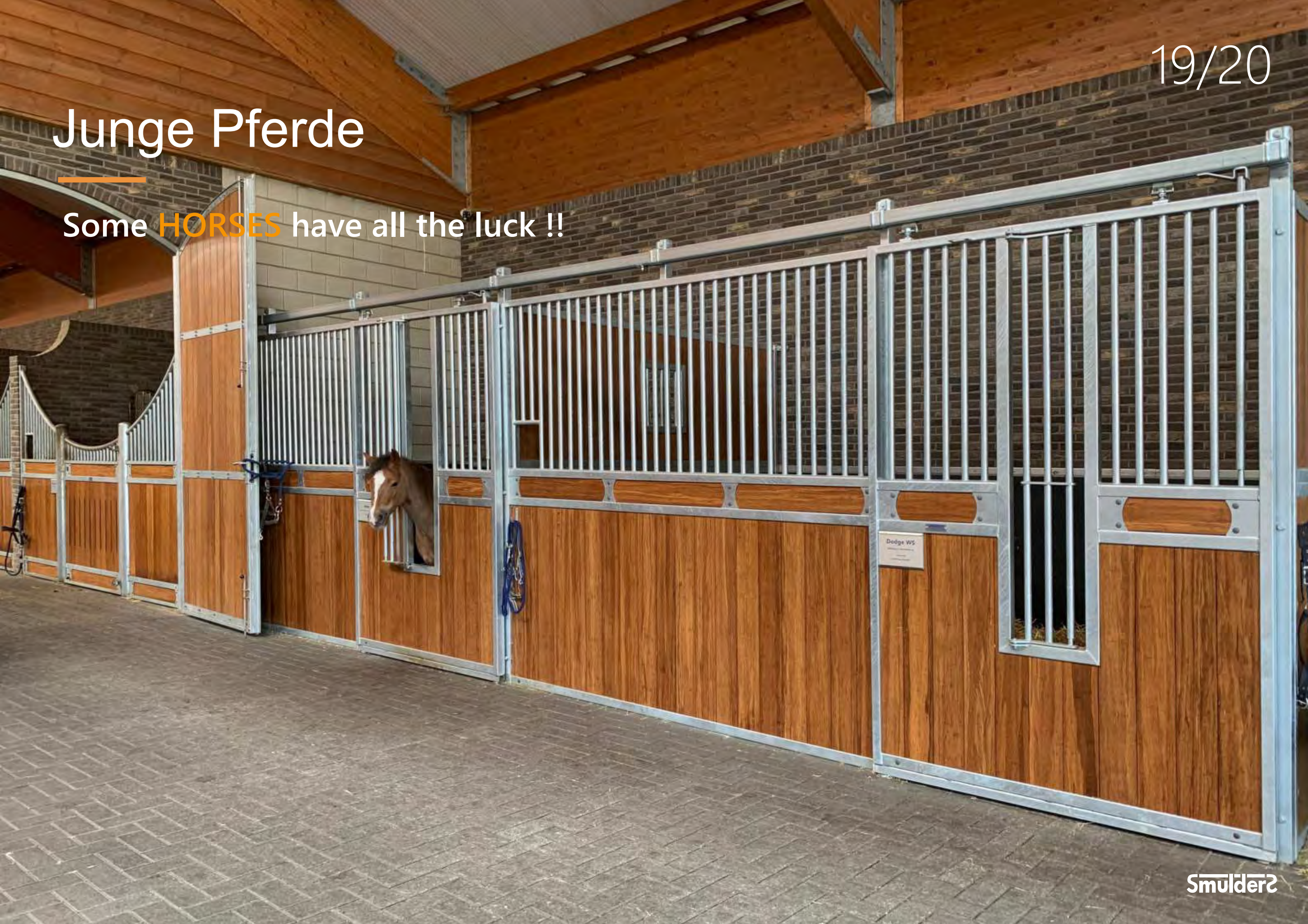

AUCH FÜR FOHLEN UND JUNGPFERDE

JUNGPFERDE

Diese Front mit Fressgitter hat eine verstellbare Kopföffnung die für alle Pferderassen geeignet ist.

Eine zusätzliche Sicherheit bietet das verstellbare Gitter.

Eine Raufuttergabe auf der Stallgasse ist problemlos möglich.



Die königliche Pferdebox

Royal Wave

Das älteste Modell in unserem Sortiment mit einer königlichen Optik.

Seid 2016 produzieren wir dieses Modell mit einem Ziergitter, um ein noch attraktiveres Erscheinungsbild zu erzielen.

Die Metallkonstruktion ist feuerverzinkt und anschließend vor der Pulverbeschichtung feinsandgestrahlt, um eine hohe Lebensdauer der Beschichtung zu gewährleisten.

Die Füllung der Stallbohlen wurde in Bambus lackiert ausgeführt.

Ein Traum für jeden Pferdebesitzer.



Classic-Wave

Some **HORSES** have all the luck !!



Standard version



- feuerverzinkt: DIN EN ISO 1461
- Breite: 3000, 3500, 4000 mm
- Drehtür mit Nachtsicherung
- Füllung: Kunststoff
- Querbohle oben im Preis enthalten
- Höhe der Füllung: 1300 mm

Farben der Bohlen



Zuätzliche Optionen



- pulverbeschichtet
- Füllung: Bambus oder Eiche
- Querbohle im Fußbereich
- Zierscheiben oder optional Zierkugeln
- gekreuzte Bohlen auf der Tür
- Belüftungsschlitze

Holzfüllung

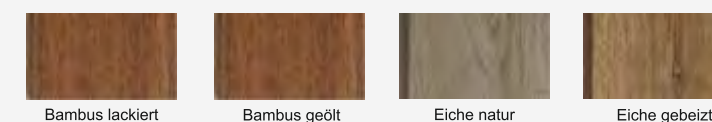



Standard Version



- feuerverzinkt: DIN EN ISO 1461
- Breite: 3000, 3500, 4000 mm
- Drehtür mit Nachtsicherung
- Füllung: Kunststoff
- Querbohle oben im Preis enthalten
- Höhe der Füllung: 1300 mm

Farben der Bohlen

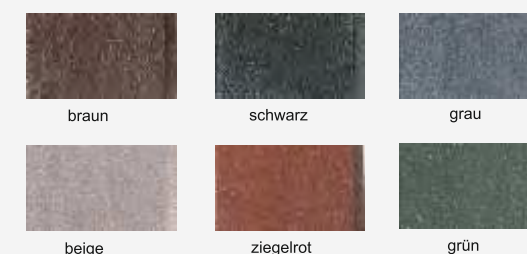

Zusätzliche Optionen



- pulverbeschichtet
- Füllung: Bambus oder Eiche
- Querbohle im Fußbereich
- Zierscheiben oder optional Zierkugeln
- gekreuzte Bohlen auf der Tür
- Belüftungsschlitze

Holzfüllung

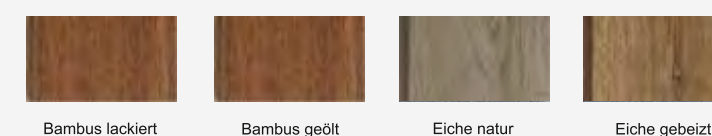

Classic Wave

Ein weiteres Modell unserer geschwungenen Fronten

Die Konstruktion dieses Designs schafft einen stielvollen und klassischen Look.

Die Pferdebox bietet ein unglaublich schönes Erscheinungsbild in jeder Stallgasse.

Die Höhe der Füllung beträgt 1300 mm, die Stärke der Bohlen beträgt 32 mm.



Swing Wave

Ein Highlight in unserem Sortiment ist die Swing Wave.

Wir produzieren diese Boxenfront mit einem Edelstahlgitter im oberen Bereich.

Mit diesem Modell aus unserer Königsklasse werten Sie Ihren Stall optisch maximal auf.

Wir bieten mit dieser Serie viele weitere Optionen an.

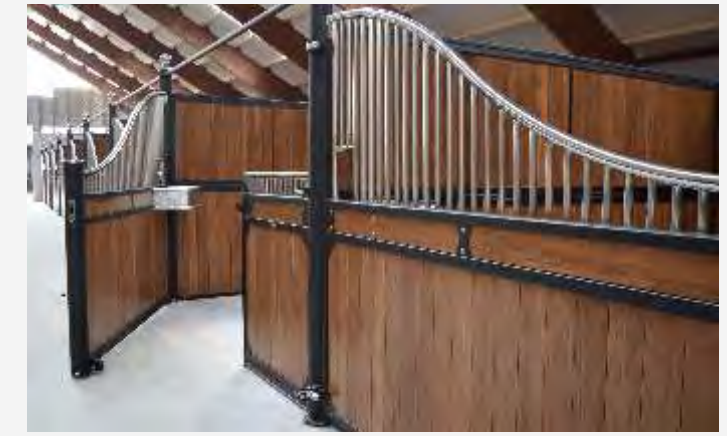

Ausführung

- Edelstahlgitter
- Querbohlen
- Bambus 32 mm
- Scharniere aus Edelstahl
- pulverbeschichtet
- gekreuzte Bohlen auf der Tür
- Zierplatten oder Kugeln



Canterbury

Some **HORSES** have all the luck !!



Windsor

Some **HORSES** have all the luck !!

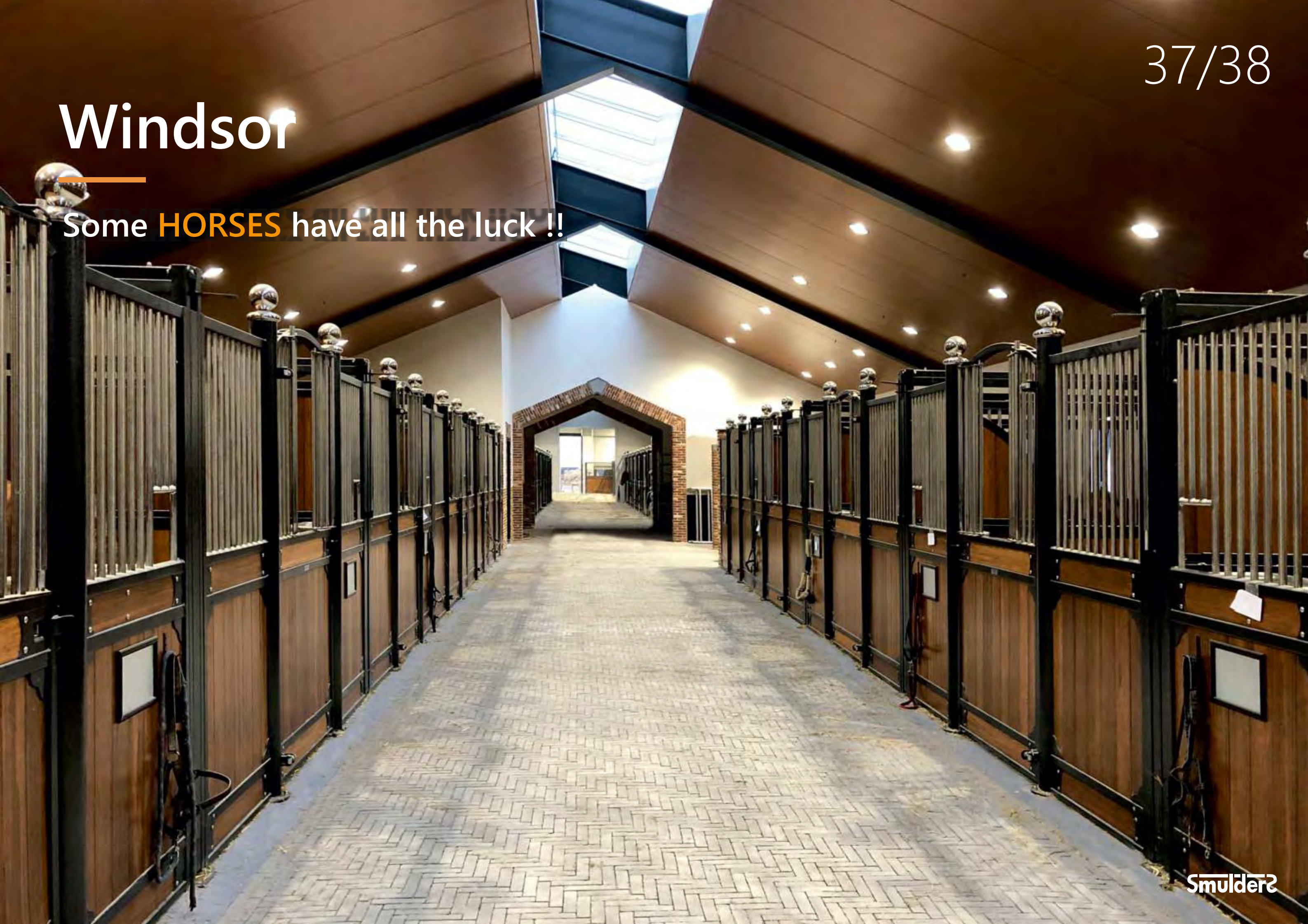



ALLSEITS BEKANNT

Windsor

Eine beliebte Boxenfront die sich in der Pferdehaltung etabliert hat. Das Modell Windsor ist in verschiedenen Ausführungen erhältlich. Schlicht und einfach verzinkt oder in jeder gewünschten RAL Farbe beschichtet.

Die Gitter können in verzinkt, beschichtet oder in Edelstahl gefertigt werden. Auf Wunsch können Futterraufen, Dreh- oder Kipptrogvorrichtungen integriert werden.



Modell Windsor

Ein Modell das in jede Stallgasse passt.

Das Modell kann nach Ihren Bedürfnissen angepasst und auf das Maximale aufgewertet werden.

Die Höhe der Holzbohlen beträgt 1300 mm.

Angeboten wird dieses Modell in Eiche oder Bambus mit einer Stärke von 32 mm.

Die Gesamthöhe der Boxenfront beträgt 2400 mm.





Standard Version



- feuerverzinkt: DIN EN ISO 1461
- Breite: 3000, 3500, 4000 mm
- Drehtür mit Nachtsicherung
- Füllung mit Kunststoff
- Querbohlen oben im Preis enthalten
- Höhe der Füllung: 1300 mm

Farben der Bohlen



Zusätzliche Optionen



- pulverbeschichtet,
- Füllungen: Bambus oder Eiche;
- Querbohle im Fußbereich
- Zierscheiben oder optional Zierkugeln
- gekreuzte Bohlen auf der Tür
- Belüftungsschlitze

Holzfüllung

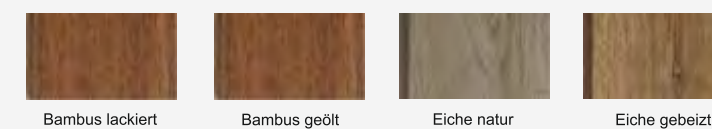

WINDSOR

VOLLKONSTRUKTION

KOMPLETT EDELSTAHL

Some **HORSES** have all the luck !!



Grand Prestige

Some **HORSES** have all the luck !!



EIN RETRO STYLE

Grand Prestige

Eine Boxenfront wie aus der Vergangenheit, die aus einer hoch qualitativen Stahlkonstruktion gefertigt wird. Die Holzfüllung und Verkleidung ist aus Eichenholz mit einer Stärke von 32 mm bis zu 52 mm.

Die Höhe der Füllung beträgt 1300 mm, die Gesamthöhe der Boxenfront 2600 mm.

Unser Entmistungssystem, das öffnen der gesamten Front, ist mit einer integrierten Schwerlastrolle möglich.



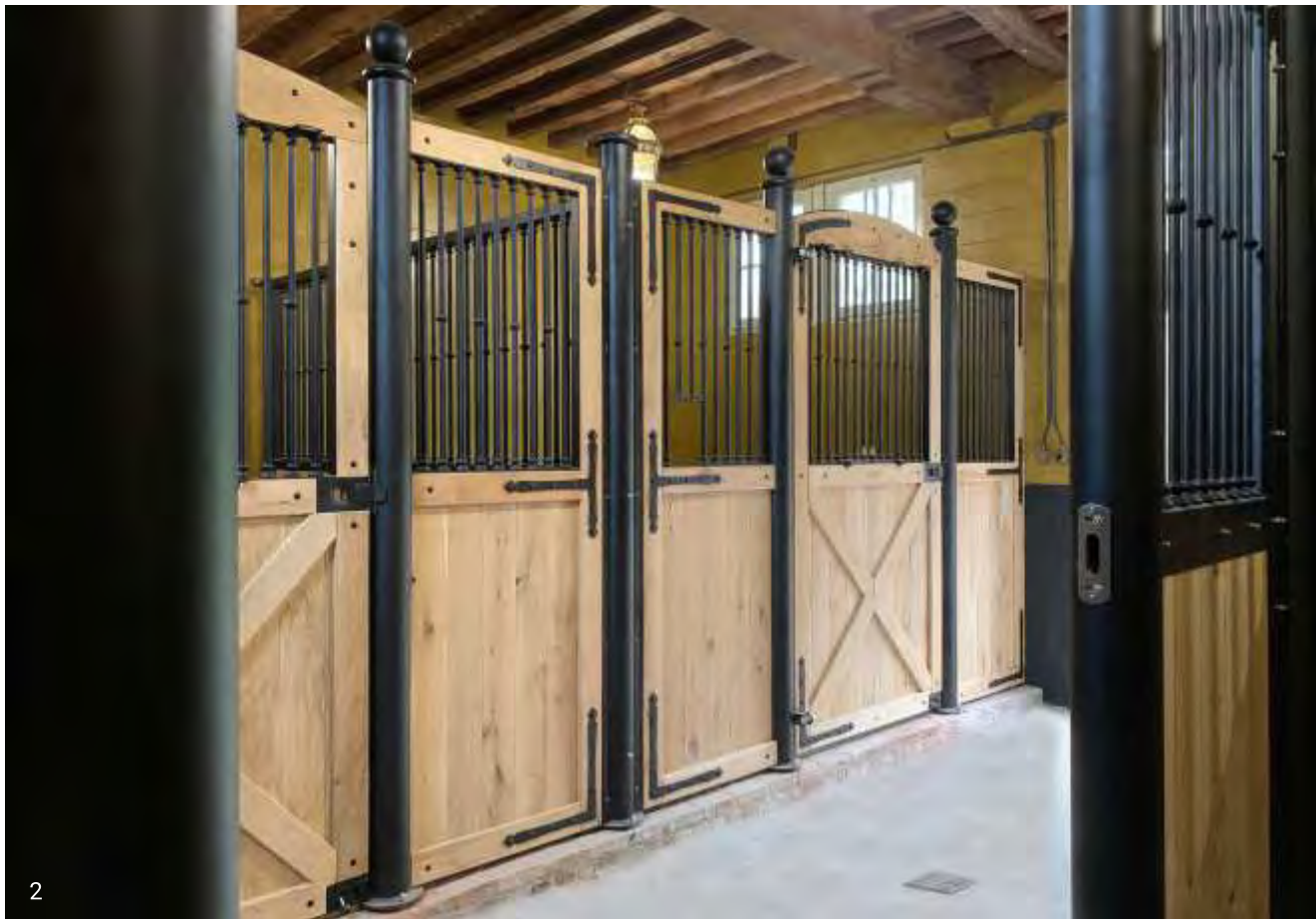

TRENNWÄNDE

Some **HORSES** have all the luck !!



Trennwände

Wir bieten eine große Auswahl an Trennwänden an.

Trennwände, die im oberen Teil nur vergittert sind, oder Trennwände mit geradem geschwungenem oder Sichtschutz, der Futterneid verhindern soll.

Auch sehr stabile Vollwände mit oberer und unterer Füllung sind bei uns erhältlich.

Bei unseren Trennwänden kann ein Entmistungssystem integriert werden.

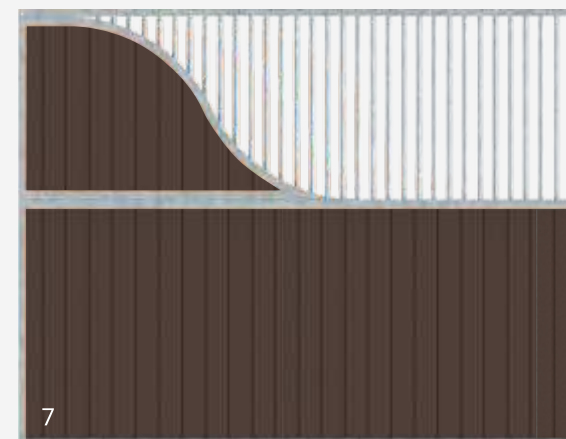
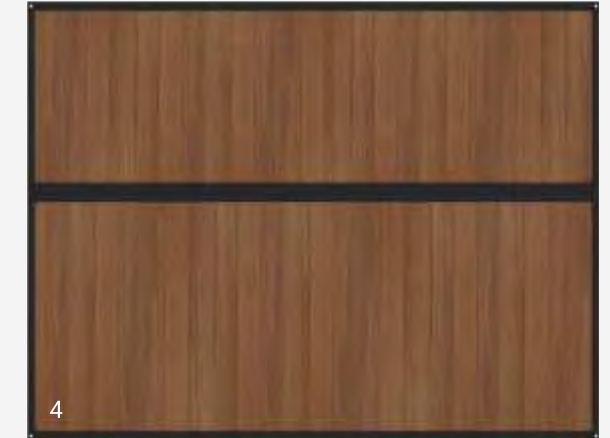

EINE PREISWERTERE ALTERNATIVE STALLANLAGEN

Im Vergleich zu gemauerten Ställen, ist unsere Stallanlage preiswerter.

Eine Bodenplatte ist hierfür nach unseren Vorgaben bauseits zu erstellen.

Ebenfalls bieten wir Ihnen umfangreiche Zusatzleistungen.

- Ringleitungssystem für Pferdetränken
- Paddockzäune
- Stallausstattungen
- Stallbeleuchtung
- Elektroinstallationen

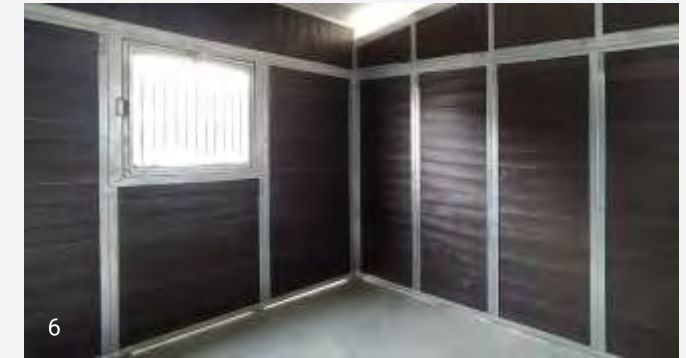

EINE WEITERE ALTERNATIVE DER

AUSSENSTALL

Hier bieten wir verschiedene Möglichkeiten an

- Satteldach
- Pultdach
- verlängerte Dachüberstände
- Stahl Kunststoffkonstruktionen
- Stahl Holzkonstruktionen
- Ringleitungssysteme
- Paddockzäune
- Stallausstattungen
- Stallbeleuchtung
- Elektroinstallationen

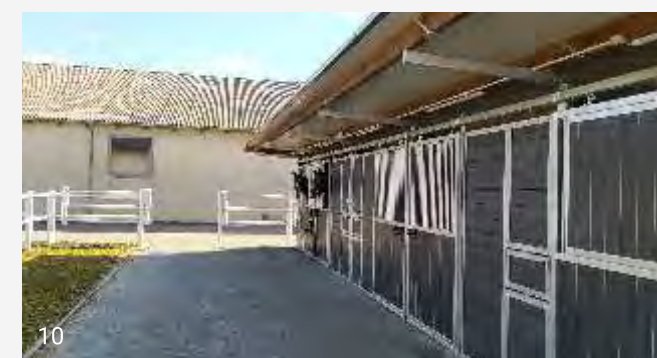

FENSTER

Some **HORSES** have all the luck !!



UNSERE LIEBE ZUM DETAIL MACHT DEN UNTERSCHIED



STALLFENSTER

- Fensterrahmen ohne scharfe Kanten
- Abschließbarer Türknauf aus Edelstahl
- Sicherheitsglas 3/0,5/3 mm
- Scharniere aus Edelstahl



Doors

67/68

Some **HORSES** have all the luck !!





Geschlossenes Fenstersystem

Füllungen:

- Kunststoff in: braun, schwarz, grün, beige, grau und ziegelrot.
Stärke: 32 mm mit Nut und Feder
- Bambus, lackiert oder geölt, in der Stärke 32 mm mit Nut und Feder



Fenstersystem mit Sicherheitsglas

- Sicherheitsglas, Stärke 3/0,5/3
- Gitterstärke 22 mm
- Dreh- und Kippfenster



Fenstersystem mit Stichbogen

- Sicherheitsglas, Stärke 3/05/3 mm
- Gitterstärke 22 mm
- Dreh- und Kippfunktion



UNSERE LIEBE ZUM DETAIL MACHT DEN UNTERSCHIED



TÜREN UND TORE

- Türrahmen ohne scharfe Kanten
- Abschließbarer Türknauf aus Edelstahl
- Schloßsystem aus Edelstahl, von innen und außen zu öffnen
- Sicherheitsglas 3/0,5/3 mm
- Scharniere aus Edelstahl
- Pulverbeschichtung





Stalltür zweiteilig - geschlossenes System

Füllung

- Kunststoff in: braun, schwarz, grün, beige, grau und ziegelrot.
Stärke: 32 mm mit Nut und Feder
- Bambus lackiert oder geölt in der Stärke 32 mm, mit Nut und Feder
- Tür pulverbeschichtet mit Edelstahlscharnieren

Stalltür zweiteilig - mit Sicherheitsglas

- Sicherheitsglas, Stärke 3/05/3 mm
- Gitterstärke: 22mm
- Dreh- und Kippfunktion
- Tür pulverbeschichtet mit Edelstahlscharnieren

Stalltür zweiteilig mit Stichbogen, Sicherheitsglas

- Sicherheitsglas 3/0,5/3 mm
- Gitterstärke: 22 mm
- Dreh- und Kippfunktion
- Tür pulverbeschichtet mit Edelstahlscharnieren



STALLTORE

Some **HORSES** have all the luck !!



DREH- UND SCHIEBTOR

STALLTORE

Unsere Tore werten das Erscheinungsbild Ihrer Stallanlage erheblich auf.

- Der gesamte Torrahmen ohne scharfe Kanten
- Schloßsystem aus Edelstahl, von innen und außen zu öffnen
- Sicherheitsglas, Stärke 3/05/3 mm
- Scharniere aus Edelstahl
- Pulverbeschichtet



DREHTORE





SCHIEBETORE

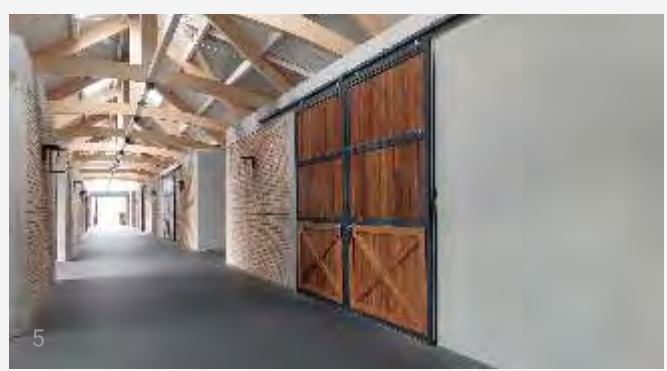

SOLARIUMSYSTEM 3- ODER 4- REIHIG

PFERDESOLARIUM

Unser Pferdesolarium bietet eine stabile und solide offene Konstruktion.

Durch die offene Konstruktion des Solariums wird die vom Pferd abgegebene Feuchtigkeit abgeleitet, so dass die effiziente Wirkung der Infrarotleuchten erhalten bleibt.

Frischluff wird am Heck des Solariums angesaugt und sorgt für eine gleichmäßige Wärmeverteilung rund um das Pferd.

OPTIONAL

- Wandhalterung pulverbeschichtet, Größe 1500x1500 mm
Stärke 60x60x3 mm
- Vollautomatischer Lift
- Münzgerät
- Infrarotleuchten (230V: 100W, 150W, 250W)



Erhältlich sind bei uns 2 verschiedene Infrarotsysteme mit drei oder vier Bestrahlungskanälen.

Unser Solarium zeichnet sich durch eine einfache Konstruktion und Bedienung aus.

Das Solarium ist mit Ventilatoren ausgestattet, die eine entsprechende Luftzirkulation erzwingen und dadurch die Lebensdauer der Leuchten erhöhen und darüber hinaus den Trocknungsprozess des Pferdes beschleunigen.

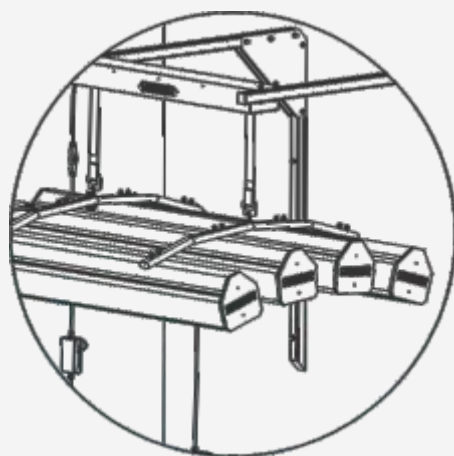

TECHNISCHE ANGABEN

- Anzahl der Leuchten je Panel: 5
- Watt pro Leuchte: 100-250W
- Ventilatorenanzahl pro Panel: 1
- Verbrauch 2616 W (3 Panels), 3088 W (4 Panels)
- Anschluss an 230V
- Gewicht 3 Panels 49 kg, 4 Panels 61 kg

ALLES FÜR DEN WASCH - UND PUTZPLATZ RUND UM DAS SOLARIUM



INTERIEUR



① Abtrennung



② Anbindepfosten



③ Anbinderung



④ Trog verzinkt



⑤ Trog Edelstahl

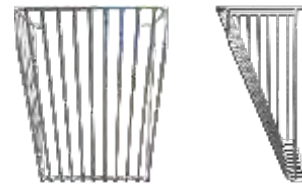

⑥ Heuraufe



⑦ Untersuchungsstand 1



⑧ Untersuchungsstand 2

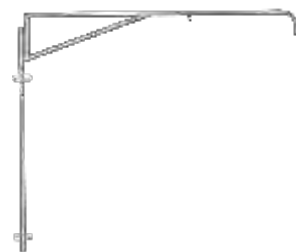

⑨ Dusch Set



⑩ Futterwagen



⑪ Suevia P12



⑫ Verbiss Schutz

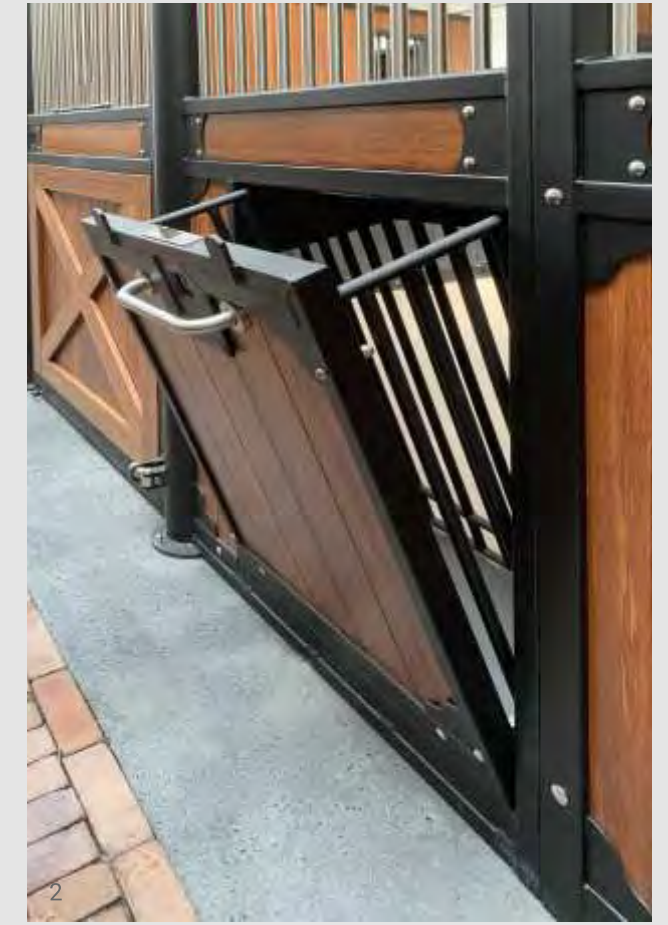

Die Shimon Heukammer

DAS PERFEKTE TRAININGSGERÄT FÜR IHR PFERD

FÜHRANLAGEN

Unsere Führanlage, das perfekte Trainingsgerät für Ihr Pferd, wird in unserem eigenen Werk produziert.

Das Standardmodell hat eine attraktive Pferdekopffigur auf dem Drehkranz montiert.

Unsere Führanlage ist störungsfrei und wettbewerbsfähig mit allen Anbietern auf dem bekannten Markt.

Der Antriebmotor befindet sich unter dem Antriebstisch und ist dadurch vor Beschädigungen gesichert.

Wir bieten unsere Führanlagen in verschiedenen Ausführungen an.

Offen, teilüberdacht oder komplett geschlossen-

Unsere kleine Führanlage hat einen Durchmesser von 12 m und bietet Platz für 4 Pferde.

Die nächste größere Variante hat einen Durchmesser von 15 m, dabei eine mögliche Nutzung bis zu 6 Pferde.

Weitere Größen, 16 m, 18 m und 20m bis zu 10 Pferde.

Mit unserem Skywalker (bis zu 8 Pferde) ist ein Longieren in einem geschlossenen System möglich.

- automatische Schmierung
- Treibzaun aus Aluminiumstangen
- elektrische Treibung





Führanlagen

Teilüberdacht

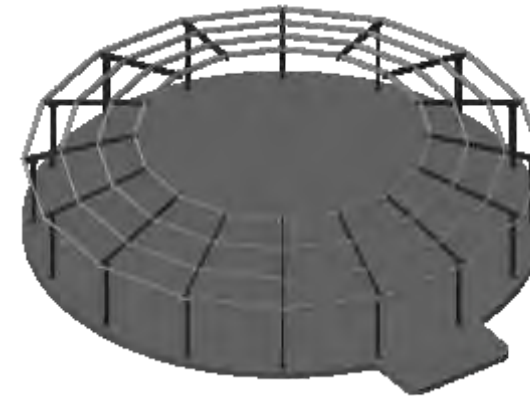

Dimensionen

- 12 m
- 15 m
- 16 m
- 18 m
- 20 m

geschlossenes Dach

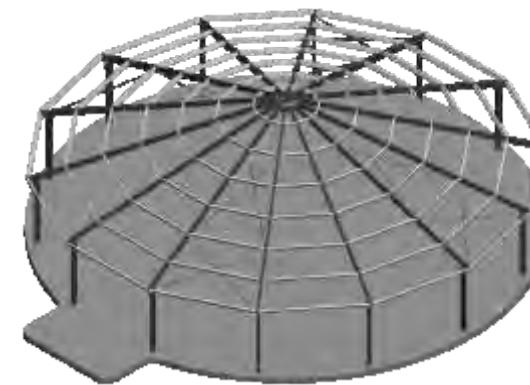

Handelsvertretung  Deutschland

Fischer Stalltechnik GmbH



CEO: Tomislav Fischer-Zivanovic

Werseesch 39, D - 48157 Münster

Tel: +49 (0) 251 92 43 69 40

Mobil: + 49 (0) 171 95 30 203

E-mail: fischer@fischer-stalltechnik.com



FISCHER

www.fischer-ledtechnik.de
www.fischer-stalltechnik.com

Smulderz